

Kuivain Recusorb RL-71, -71 ICE, -71L



Kuivausteho olosuhteissa 20°C / 60%RH

13 - 17 kg/h

Kuivailmamäärä

2500 - 3200 m³/h

- Erinomaiset tulokset kaikissa ilmasto-olosuhteissa
- Kojeessa kanavalähdöt
- Kotelo ruostumatonta terästä
- Sisäänrakennettu lämmöntalteenotto
- F7 suodattimet
- Pestävä roottori
 - Mahdolliset lisätarvikkeet:
 - Taajuusmuuttajat
 - Portaaton regenerointilämmittimen säätö
 - Kondenssieristys



Leikkaus Seibu Gikenin ilmankuivaimen roottorista. D-MAX-roottorin suuresta kanavamäärästä johtuen poistetaan kosteus erityisen tehokkaasti.

World leaders in dehumidification.

TEKNISET TIEDOT

Kuivainmalli	RL-71	RL-71 ICE	RL-71L
Nimellisteho ¹ (kg/h)	13	14	17
Kuiva ilmavirta ² (m ³ /h)	2500	3000	3200
Käytettävissä oleva staattinen paine (Pa)	400	400	200
Kosteaa ilmavirta ² (m ³ /h)	800	800	1000
Käytettävissä oleva staattinen paine (Pa)	300	300	200
Lämmittimen teho ³ (kW)	17	17	24
Liitännäteho (kW)	20,3	21,1	28,1
Varokkeet 3 x 230/400V 50Hz, (A)	40	40	50
Paino (kg)	190	195	196

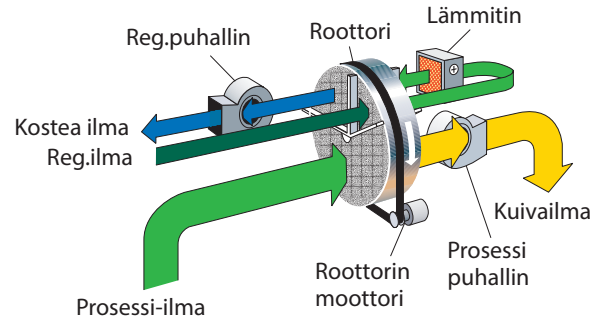

- Pätee olosuhteissa 20°C/60%RH. Muut olosuhteet alla ole vasta käyrästä.
- Ilmamäärät pätevät ilmantiheydelle 1,20 kg/m³.
- Vakio kone on varustettu sähkölämmittimellä, höyrypatterilla ja kuumalla vedellä paristo vaihtoehtona.

KORJAUSKÄYRÄSTÖ

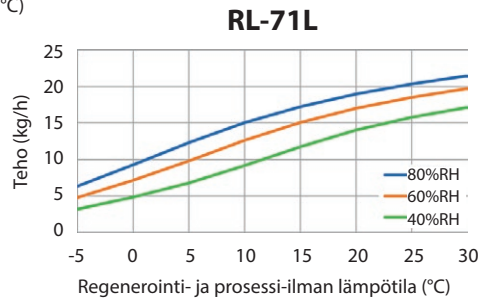
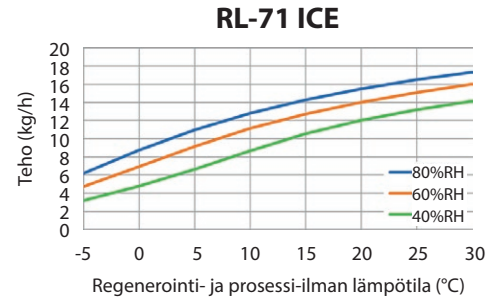
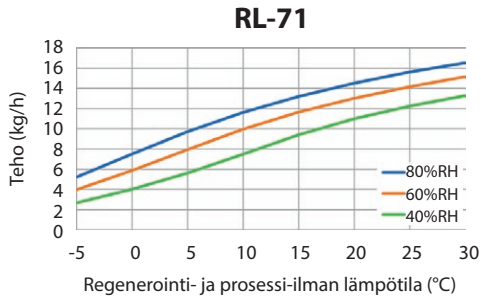

MITAT

Varaamme oikeuden muutoksiin niistä ennalta ilmoittamatta

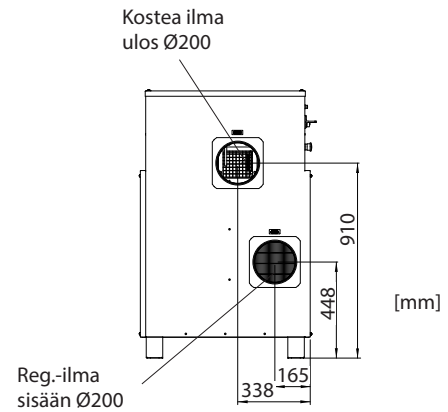
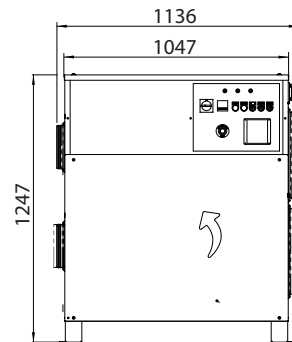
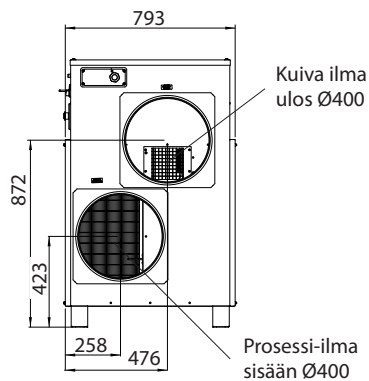

Updated 18.12



Sweden | +46 8 445 77 20
info@dst-sg.com | www.dst-sg.com